

05  
Vol.  
2018年改訂

# 雨水枳

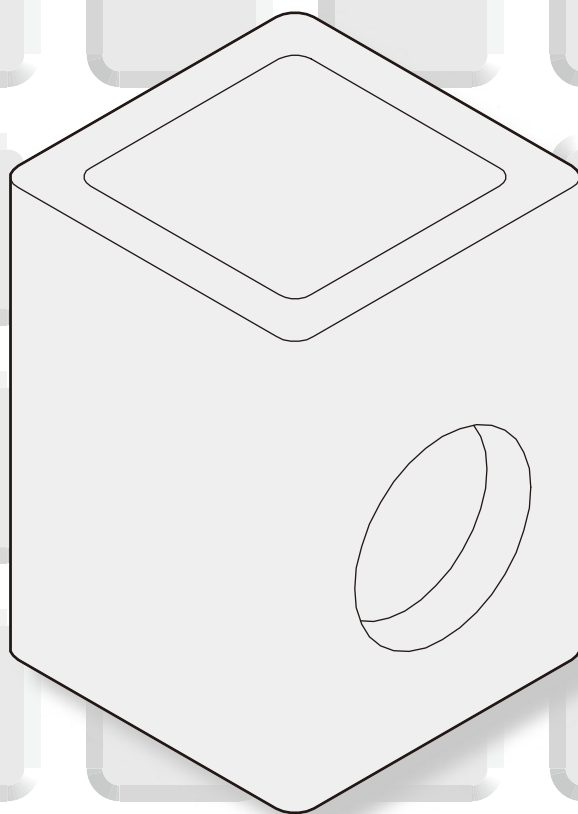

美建工業株式会社  
<http://www.bikenkougyou.co.jp>

## ■ 雨水枡

### ■ 県幹線蓋受

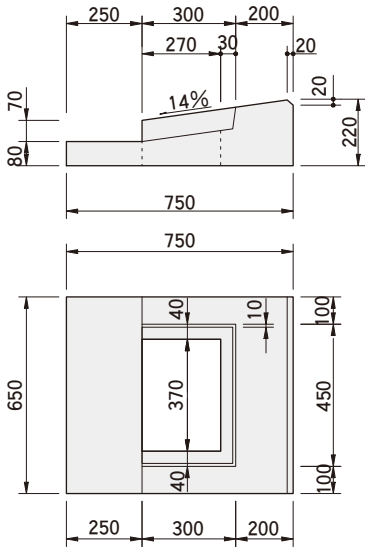

### ■ 市幹線蓋受

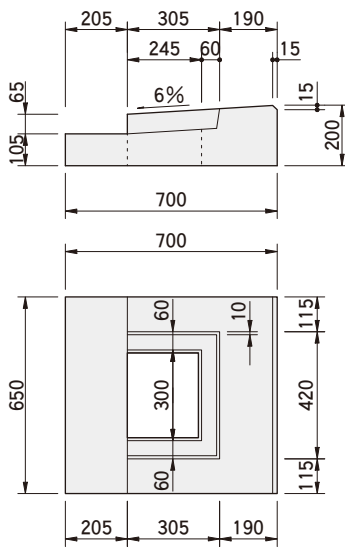

### ■ 市準幹線蓋受

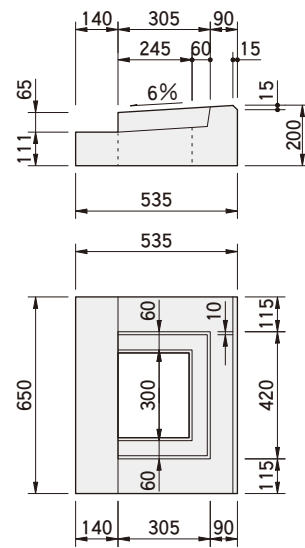

### ■ 雨水枡(共通)

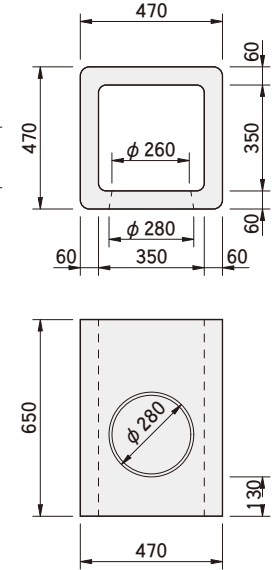

### ■ 県型

#### グレーチング蓋

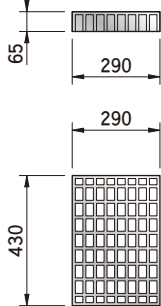

### ■ 市型

#### グレーチング蓋

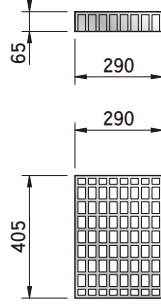

### ■ 市型鉄板巻蓋

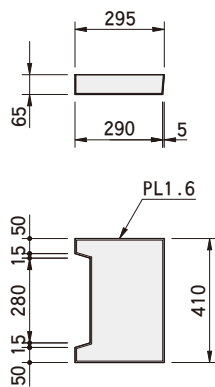

呼び名		参考質量 (kg)	定価 (円)	
県型	蓋受	127	6,650	
	グレーチング	12	8,640	
市型	蓋受	幹線用	138	6,650
		準幹線用	107	4,650
	鉄板巻蓋		17	3,660
	グレーチング	普通目	11	7,200
		細目	13	11,200
ウォーターフォールズ		12	10,340	
雨水枡		144	8,070	

※県型グレーチングにつきましては、細目対応も可能です。





# 美建工業株式会社

<http://www.bikenkougyou.co.jp>

□ 本 社	〒720-1133	広島県福山市駅家町近田30	TEL (084) 976-0206 FAX (084) 976-0211
□ 設計営業部	〒739-2105	広島県東広島市高屋町檜山240-1	TEL (082) 439-0102 FAX (082) 439-0103
□ 設計開発部	〒739-2105	広島県東広島市高屋町檜山240-1	TEL (082) 439-0102 FAX (082) 439-0103
□ 東広島支店	〒739-2105	広島県東広島市高屋町檜山240-1	TEL (082) 439-0102 FAX (082) 439-0103
□ 福山支店	〒721-0951	広島県福山市新浜町2丁目2-23	TEL (084) 953-9150 FAX (084) 953-9152
□ 東広島営業所	〒739-2105	広島県東広島市高屋町檜山240-1	TEL (082) 439-0100 FAX (082) 439-0101
□ 広島営業所	〒731-3362	広島県広島市安佐北区安佐町久地1990-11	TEL (082) 837-3300 FAX (082) 837-3263
□ 尾道営業所	〒722-0221	広島県尾道市長者原1丁目220-17	TEL (0848) 48-4500 FAX (0848) 48-4502
□ 三次営業所	〒729-6334	広島県三次市上川立町1861-1	TEL (0824) 67-3770 FAX (0824) 67-3772
□ 島根営業所	〒693-0023	島根県出雲市塩冶有原町5-21	TEL (0853) 20-0122 FAX (0853) 20-0131
□ 服部工場	〒720-2522	広島県福山市駅家町服部永谷634	TEL (084) 978-0736 FAX (084) 978-0669
□ 大和工場	〒729-1211	広島県三原市大和町大草291-1	TEL (0847) 34-0001 FAX (0847) 34-0003
□ 尾道工場	〒722-0221	広島県尾道市長者原1丁目220-17	TEL (0848) 48-4503 FAX (0848) 48-4502
□ 広島安佐工場	〒731-3362	広島県広島市安佐北区安佐町久地1990-11	TEL (082) 837-3320 FAX (082) 837-3263
□ 福山工場	〒721-0951	広島県福山市新浜町2丁目2-23	TEL (084) 953-9151 FAX (084) 953-9152
□ 三次工場	〒729-6334	広島県三次市上川立町1861-1	TEL (0824) 67-3771 FAX (0824) 67-3772
□ 出雲工場	〒699-0901	島根県出雲市多伎町久村137-12	TEL (0853) 86-2305 FAX (0853) 86-3974