



Vol.

05

2018年改訂

島根県・鳥取県版

上ぶた式U形側溝

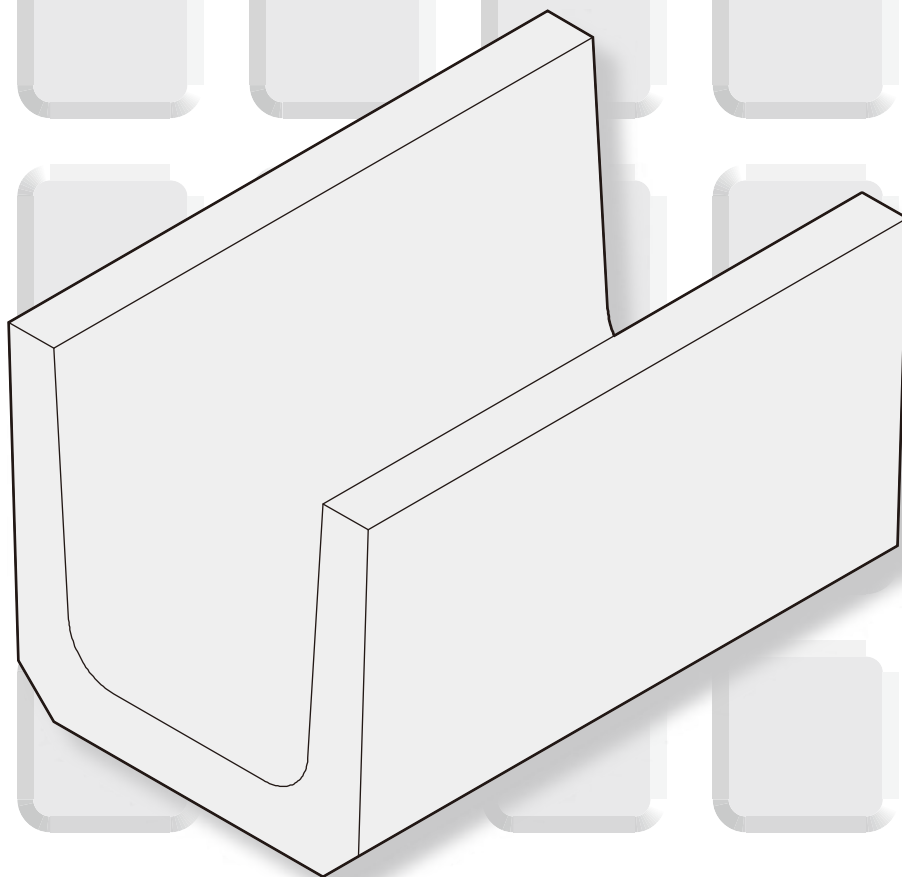

美建工業株式会社

<http://www.bikenkougyou.co.jp>

上ぶた式U形側溝

■上ぶた式U形側溝(JIS A 5372)(PU-1)

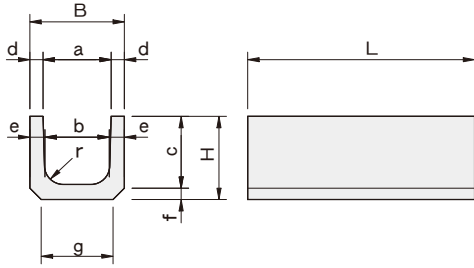

種類	用途
1種	主として歩道に設置するもの

呼び名	L=600		L=2000		寸法(mm)									
	参考質量(kg)	定価(円)	参考質量(kg)	定価(円)	a	b	c	d	e	f	g	r	B	H
150	23		77		150	140	150	30	35	35	160	30	210	185
180	35				180	170	180	35	40	40	190		250	220
240	52				240	220	240	45	50	50	240		330	290
300A	67				300	260	240	50	60	60	300	50	400	300
300B	78			300			360							
300C	85			360			425							
360A	88			300			365							
360B	104				360	310	360		65	65	360		460	425
450	128				450	400	450	55	70	70	430		560	520
600	205				600	540	600	70	80	80	600		740	680

■上ぶた式U形側溝蓋(JIS A 5372)

■標準品

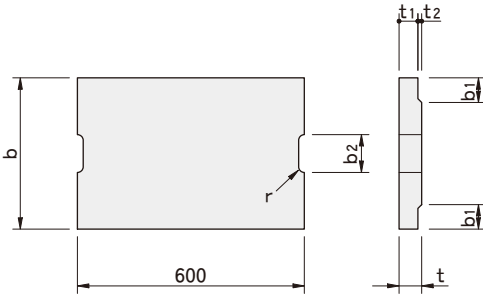

種類	用途
1種	主として歩道に設置するもの
2種	車両（後輪一輪荷重32kN以下）が隣接して走行することはまれで、走行することがあっても一時待避などで低速で走行するような場所に、車道に平行して設置するもの

標準品

種類	呼び名	参考質量(kg)	定価(円)	寸法(mm)						
				b	b ₁	b ₂	t	t ₁	t ₂	r
1種 PC1	150	11		210	35	75	35	30	5	15
	180	15		250	40	40	35			
	240	21		330	50	90	45	40		
	300	32		400	55	100	60	50	10	18
	360	46		460	60	120	65	55		
	450	54		560	60	70	60			
600	77		740	75	150	75	65			
2種 PC2	150	26		210	35	75	90	80	10	15
	180	31		250	40	40	35			
	240	48		330	50	90	45	40		
	300	60		400	55	100	100	85	15	18
	360	72		460	60	120	65	55		
	450	94		560	60	120	100	85		
600	157		740	75	150	150	130	20		

■ファイコン

FRC PET繊維補強セメント

●細目JIS上ぶた

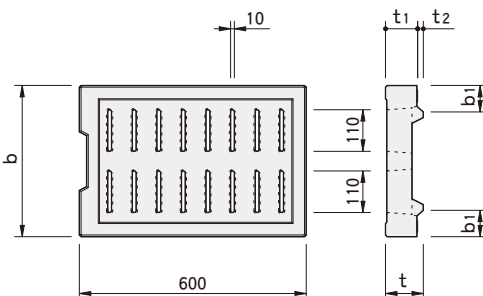

ファイコン

種類	呼び名	参考質量(kg)	定価(円)	寸法(mm)				
				b	b ₁	t	t ₁	t ₂
細目JIS上ぶた	2種 PC2	300	37	400	70	100	85	15

上ぶた式U形側溝

http://www.bikenkougyou.co.jp



■U形側溝

■100型(L=1000)

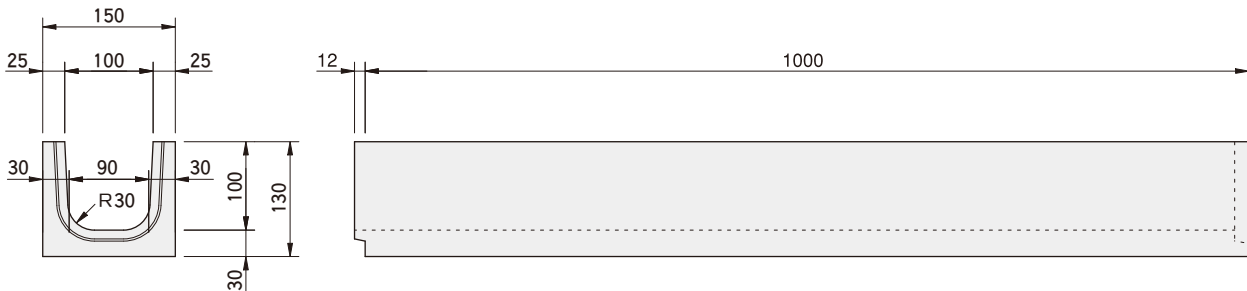

呼び名	参考質量 (kg)	定価 (円)
100型	24	

■100(L=600)

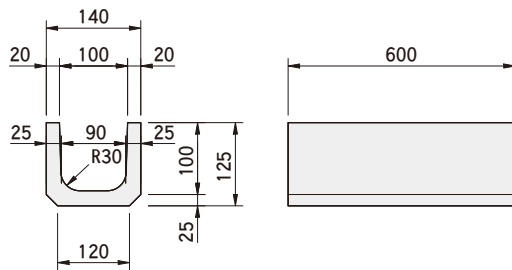

呼び名	参考質量 (kg)	定価 (円)
100	12	

■ソケット付鉄筋コンクリートU形(道路公団仕様)

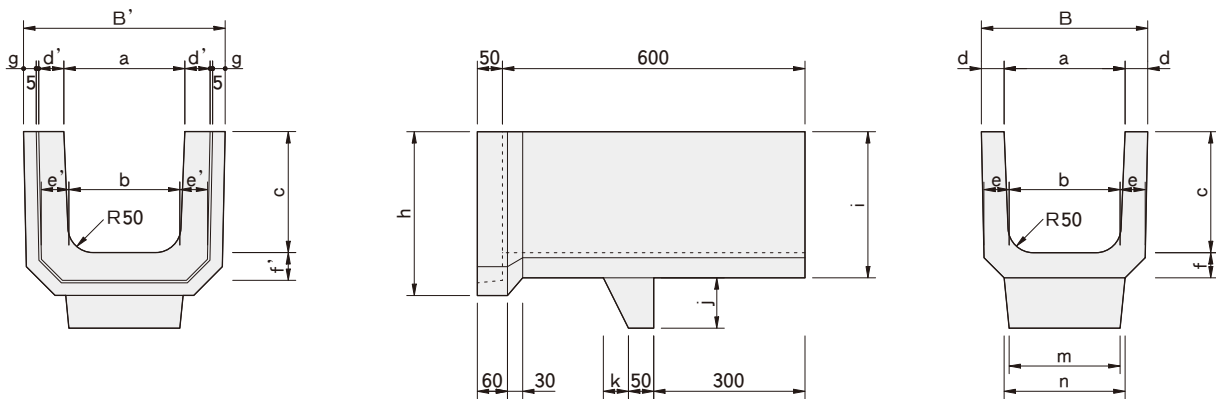

(注)図面は滑止付の図面になります。

Dv-Pu

呼び名	参考質量 (kg)	定価 (円)	寸法(mm)																	
			a	b	c	d	d'	e	e'	f	f'	g	h	i	j	k	m	n	B	B'
240	滑止無	58	240	220	240	45	50	50	55	50	55	25	325	290	-	-	-	-	330	400
	滑止付	62	240	220	240	45	50	50	55	50	55	25	325	290	100	50	220	240	330	400
300	滑止無	84	300	260	300	50	55	60	65	60	65	30	400	360	-	-	-	-	400	480
	滑止付	90	300	260	300	50	55	60	65	60	65	30	400	360	120	60	276	300	400	480



美建工業株式会社

<http://www.bikenkougyou.co.jp>

□ 本 社	〒720-1133	広島県福山市駅家町近田30	TEL (084) 976-0206 FAX (084) 976-0211
□ 設計営業部	〒739-2105	広島県東広島市高屋町檜山240-1	TEL (082) 439-0102 FAX (082) 439-0103
□ 設計開発部	〒739-2105	広島県東広島市高屋町檜山240-1	TEL (082) 439-0102 FAX (082) 439-0103
□ 東広島支店	〒739-2105	広島県東広島市高屋町檜山240-1	TEL (082) 439-0102 FAX (082) 439-0103
□ 福山支店	〒721-0951	広島県福山市新浜町2丁目2-23	TEL (084) 953-9150 FAX (084) 953-9152
□ 東広島営業所	〒739-2105	広島県東広島市高屋町檜山240-1	TEL (082) 439-0100 FAX (082) 439-0101
□ 広島営業所	〒731-3362	広島県広島市安佐北区安佐町久地1990-11	TEL (082) 837-3300 FAX (082) 837-3263
□ 尾道営業所	〒722-0221	広島県尾道市長者原1丁目220-17	TEL (0848) 48-4500 FAX (0848) 48-4502
□ 三次営業所	〒729-6334	広島県三次市上川立町1861-1	TEL (0824) 67-3770 FAX (0824) 67-3772
□ 島根営業所	〒693-0023	島根県出雲市塩冶有原町5-21	TEL (0853) 20-0122 FAX (0853) 20-0131
□ 服部工場	〒720-2522	広島県福山市駅家町服部永谷634	TEL (084) 978-0736 FAX (084) 978-0669
□ 大和工場	〒729-1211	広島県三原市大和町大草291-1	TEL (0847) 34-0001 FAX (0847) 34-0003
□ 尾道工場	〒722-0221	広島県尾道市長者原1丁目220-17	TEL (0848) 48-4503 FAX (0848) 48-4502
□ 広島安佐工場	〒731-3362	広島県広島市安佐北区安佐町久地1990-11	TEL (082) 837-3320 FAX (082) 837-3263
□ 福山工場	〒721-0951	広島県福山市新浜町2丁目2-23	TEL (084) 953-9151 FAX (084) 953-9152
□ 三次工場	〒729-6334	広島県三次市上川立町1861-1	TEL (0824) 67-3771 FAX (0824) 67-3772
□ 出雲工場	〒699-0901	島根県出雲市多伎町久村137-12	TEL (0853) 86-2305 FAX (0853) 86-3974