

Vol. **08**
2021年改訂

上ぶた式U形側溝

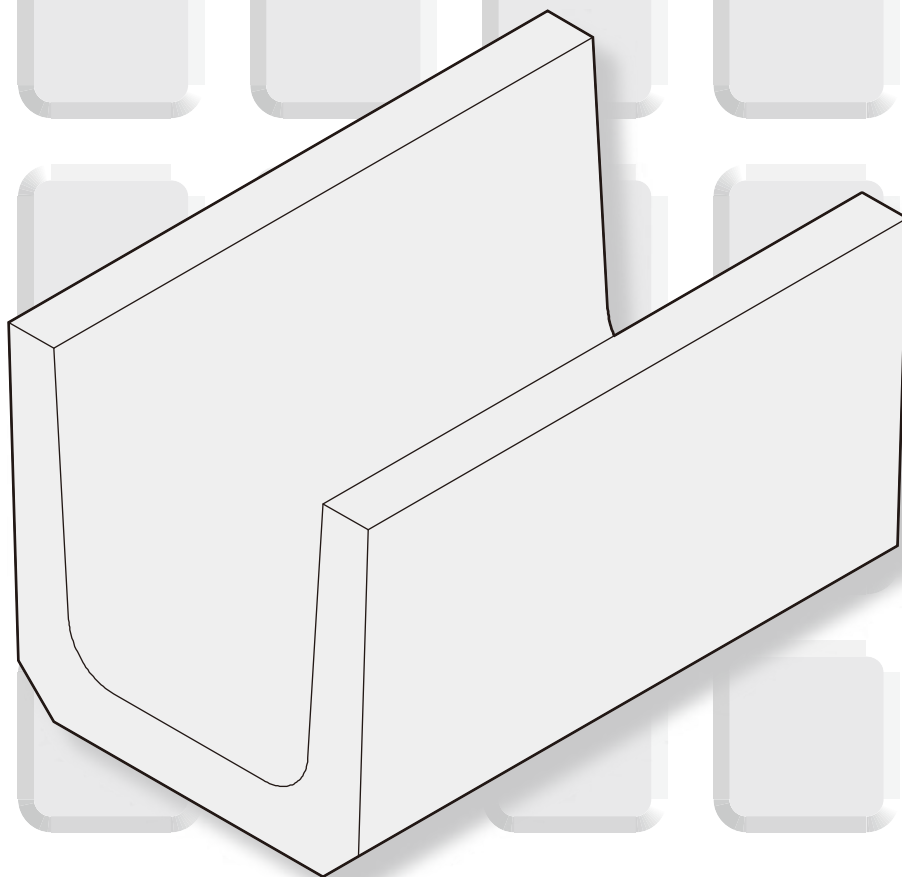

美建工業株式会社
<https://www.bikenkougyou.co.jp>

上ぶた式U形側溝

■上ぶた式U形側溝(JIS A 5372)(PU-1)

種類	用途
1種	主として歩道に設置するもの
2種	車両（後輪一輪荷重32kN以下）が隣接して走行することはまれで、走行することがあっても一時待避などで低速で走行するような場所に、車道に平行して設置するもの

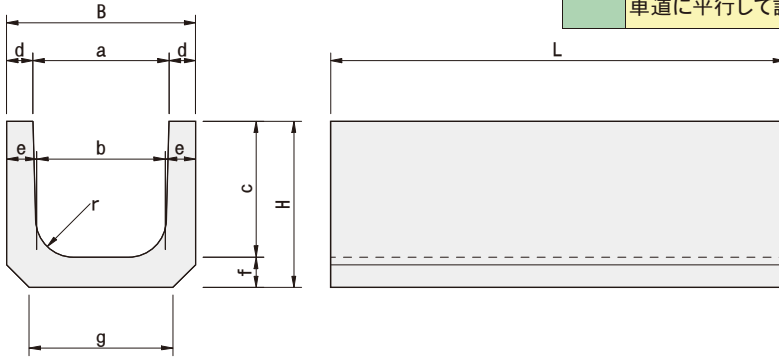

呼び名	L=600		L=2000		寸法(mm)									
	参考質量(kg)	定価(円)	参考質量(kg)	定価(円)	a	b	c	d	e	f	g	r	B	H
150	23	1,040	別途見積	-	150	140	150	30	35	35	160	30	210	185
180	35	1,230			180	170	180	35	40	40	190	250	220	
240	52	1,700			240	220	240	45	50	50	240	330	290	
300A	67	2,000			300	260	240	50	60	60	300	50	400	300
300B	78	2,110			300		300		60	60	300		400	360
300C	85	2,460			360	360	50	60	60	300	50	400	425	
360A	88	2,450			360	310	300	65	65	360	70	460	365	
360B	104	2,740			360		360		65			65	360	460
450	128	3,850			450	400	450	55	70	70	430	70	560	520
600	205	6,250			600	540	600	70	80	80	600	70	740	680

■上ぶた式U形側溝蓋(JIS A 5372)

■標準品

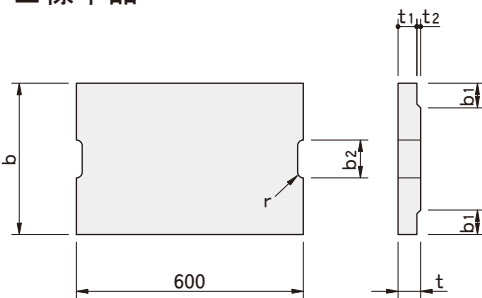

種類	用途
1種	主として歩道に設置するもの
2種	車両（後輪一輪荷重32kN以下）が隣接して走行することはまれで、走行することがあっても一時待避などで低速で走行するような場所に、車道に平行して設置するもの

標準品

種類	呼び名	参考質量(kg)	定価(円)	寸法(mm)						
				b	b ₁	b ₂	t	t ₁	t ₂	r
1種 PC1	150	11	730	210	35	75	35	30	5	15
	180	15	810	250	40		40	35		
	240	21	1,030	330	50	90	45	40		
	300	32	1,400	400	55	100	60	50		
	360	46	1,700	460		120	65	55		
	450	54	2,050	560	60	120	70	60		
2種 PC2	150	26	1,310	210	35	75	90	80	10	15
	180	31	1,670	250	40		90	80		
	240	48	2,160	330	50	90	100	85		
	300	60	2,620	400	55	100	100	85		
	360	72	3,010	460		120	100	85		
	450	94	4,070	560	60	120	120	100		
600	157	6,800	740	75	150	150	130	20	18	

■ファイコン

FRC PET繊維補強セメント

●細目JIS上ぶた

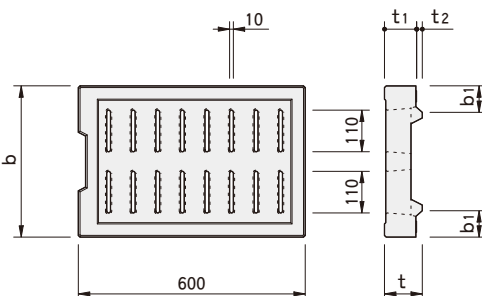

ファイコン

種類	呼び名	参考質量(kg)	定価(円)	寸法(mm)					
				b	b ₁	t	t ₁	t ₂	
細目JIS上ぶた	2種 PC2	300	37	6,500	400	70	100	85	15

上ぶた式U形側溝

■ U形側溝

■ 100型(L=1000)

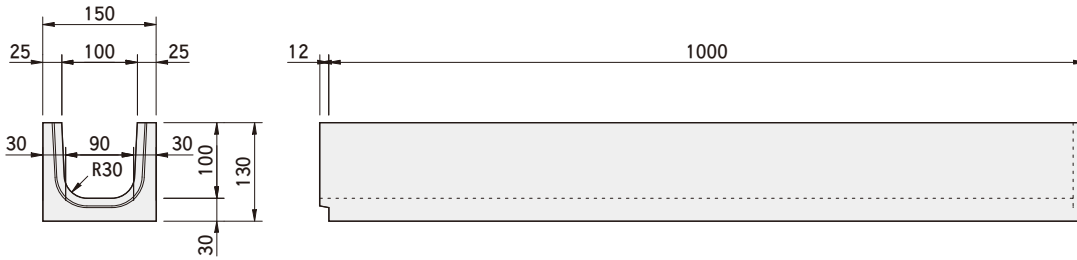

呼び名	参考質量 (kg)	定価 (円)
100型	24	1,430

■ 100(L=600)

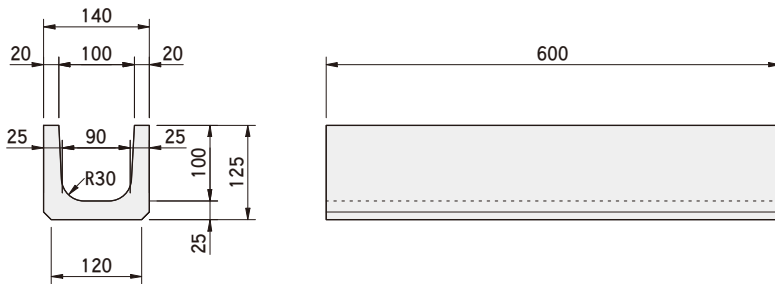

呼び名	参考質量 (kg)	定価 (円)
100	12	840

■ ソケット付鉄筋コンクリートU形(道路公団仕様)

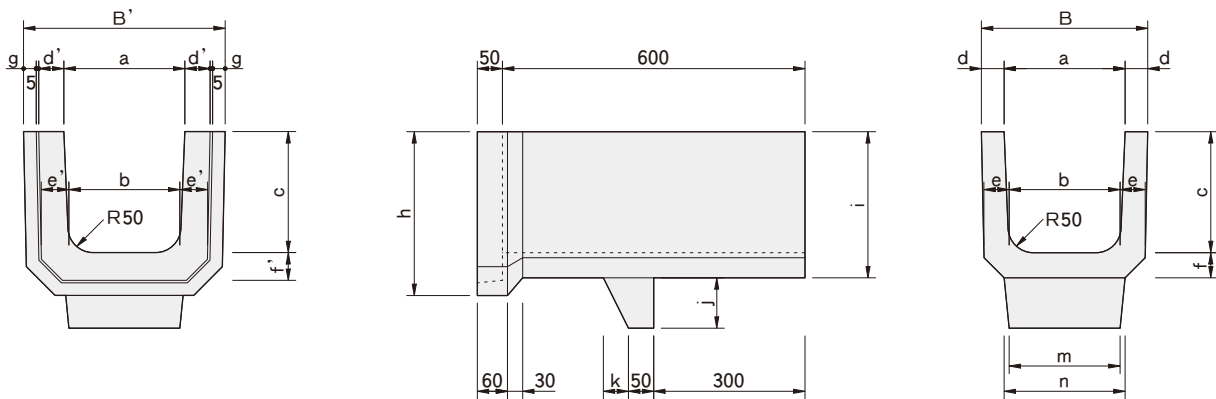

(注)図面は滑止付の図面になります。

Dv-Pu

呼び名	参考質量 (kg)	定価 (円)	寸法(mm)																		
			a	b	c	d	d'	e	e'	f	f'	g	h	i	j	k	m	n	B	B'	
240	滑止無	58	2,950	240	220	240	45	50	50	55	50	55	25	325	290	-	-	-	-	330	400
	滑止付	62	3,840													100	50	220	240		
300	滑止無	84	4,150	300	260	300	50	55	60	65	60	65	30	400	360	-	-	-	-	400	480
	滑止付	90	5,400													120	60	276	300		

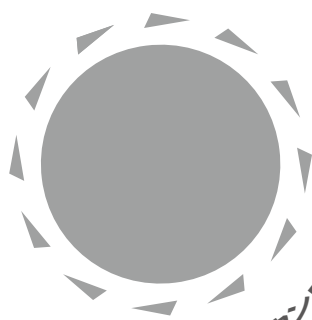

CADダウンロード
<https://www.bikenkougyou.co.jp>



美建工業株式会社
<https://www.bikenkougyou.co.jp>

本社

本社
 〒720-1133 広島県福山市駅家町近田30
 TEL (084) 976-0206 FAX (084) 976-0211

設計部

東広島支店 (設計営業部・設計開発部)
 〒739-2105 広島県東広島市高屋町檜山240-1
 TEL (082) 439-0102 FAX (082) 439-0103

営業部

東広島支店
 〒739-2105 広島県東広島市高屋町檜山240-1
 TEL (082) 439-0102 FAX (082) 439-0103

福山支店
 〒721-0951 広島県福山市新浜町2丁目2-23
 TEL (084) 953-9150 FAX (084) 953-9152

東広島営業所
 〒739-2105 広島県東広島市高屋町檜山240-1
 TEL (082) 439-0100 FAX (082) 439-0101

広島営業所
 〒731-3362 広島県広島市安佐北区安佐町久地2089-1
 TEL (082) 837-3300 FAX (082) 837-3263

尾道営業所
 〒722-0221 広島県尾道市長者原1丁目220-17
 TEL (0848) 48-4500 FAX (0848) 48-4502

三次営業所
 〒729-6334 広島県三次市上川立町1861-1
 TEL (0824) 67-3770 FAX (0824) 67-3772

鳥根営業所
 〒693-0023 島根県出雲市塩冶有原町5-21
 TEL (0853) 20-0122 FAX (0853) 20-0131

製造部

服部工場
 〒720-2522 広島県福山市駅家町服部永谷634
 二次製品工場 TEL (084) 978-0736 FAX (084) 978-0669

大和工場
 〒729-1211 広島県三原市大和町大草291-1
 二次製品工場 TEL (0847) 34-0001 FAX (0847) 34-0003
 生コン TEL (0847) 34-0002 FAX (0847) 34-0003

尾道工場
 〒722-0221 広島県尾道市長者原1丁目220-17
 二次製品工場 TEL (0848) 48-4501 FAX (0848) 48-4502
 生コン TEL (0848) 48-4503 FAX (0848) 48-4502

広島安佐工場
 〒731-3362 広島県広島市安佐北区安佐町久地1990-11
 二次製品工場 TEL (082) 837-3320 FAX (082) 837-3306
 生コン TEL (082) 837-3320 FAX (082) 837-3306

福山工場
 〒721-0951 広島県福山市新浜町2丁目2-23
 生コン TEL (084) 953-9151 FAX (084) 953-9181

三次工場
 〒729-6334 広島県三次市上川立町1861-1
 二次製品工場 TEL (0824) 67-3771 FAX (0824) 67-3772
 生コン TEL (0824) 67-3773 FAX (0824) 67-3772

出雲工場
 〒699-0901 島根県出雲市多伎町久村137-12
 二次製品工場 TEL (0853) 86-2333 FAX (0853) 86-3974
 生コン TEL (0853) 86-2305 FAX (0853) 86-3974